

団体戦 男子「スラリン」V。 女子「ねこだんご」初優勝

クラブ・職場対抗団体戦男子Ⅱ複2・単1、女子Ⅱ複2は5月10日(日)、市民公園A・Bで開催。男子決勝は「スラリン」が「BRIO」を3-0で下して初優勝。女子は「ねこだんご」が「BRIO」に2-1で

辛勝して初V。従来の2部に替わるコンソレは、男子は「R会だ」、女子は「ねえねえず」が優勝した。女子は今回から理事会決定通り、1勝1敗後は、ヘアを変えたマルチタイブレアポイント先取)決着とした。



青のウェア、穴の無い布陣。男子初優勝の「スラリン」。前右が代表者・最年長の山上

「BRIO」男女とも準V



初出場初V! 女子を制した「ねこだんご」広瀬・大久保組(両端)と田中・山中組(中央)

<団体戦 成績>

- [男子]**
 優勝=スラリン (山上剛、稲葉圭司、井林知之、片岡芳彦、中島豪志)
 準優勝=BRIO (鈴木愛高、根岸洋平、吉永尚志、日比野康、金川誠二、坪田義正、久米孝幸、森川繁)
 第3位=MATC (稲垣将樹、古賀昭一、梅村和久、丹羽滋行、川西秀夫、川西健太、森重彰)
 TBM (真野浩輔、岡庭誠、加藤勤、高島基裕、瀧本勝成、福島浩平、増田好泰、横山和義)
- [女子]**
 優勝=ねこだんご (広瀬里美、大久保直美、田中直子、山中智子)
 準優勝=BRIO (竹山桂子、高桃子、中橋侑佳、大飼春乃、間瀬かおり)
 第3位=ジョイフルジョイフル (藤垣朱美、浜本賀洋子、松下満代、杉浦智子)
 ロング・ロング (中垣恵、小川由香子、五島美佐子、大脇千登世)
- [コンソレ男子]**
 優勝=R会だ(加藤隆久、樋口剛央、鈴木辰史、磯村和信、高木正則、田中和彦、近藤峰夫)
 準優勝=SCH(森本邦裕、磯部孝志、岸本侑起、谷山隼、轟秀平、松田拓磨)
 第3位=旭サナック、スマイルショット
- [コンソレ女子]**
 優勝=ねえねえず(吉田伸子、長谷川純子、富田享子、三木久仁子)
 準優勝=MATCひまわり(橋本明子、渡辺恵美、加藤ゆかり、加茂冷子、桑昭恵)
 第3位=MATCなでしこ、BEARS

男子11、女子8チーム熱戦

男子(募集20チーム)出場11チーム。前年覇者の「協会」や強豪の「愛牧」、「ロング」は欠場。本命なき混戦。2030代を集めた「スラリン」が「R会だ」、「MATC」に完勝して決勝。前年コンソレ優勝の「BRIO」は「旭サナック」、「SCH」を下して決勝進出。決勝は「スラリン」が3-0で「BRIO」に快勝。

女子は募集を越す出場希望があったが8チームの熱戦。前年優勝の「MATCひまわり」は初戦で「ねこだんご」に敗れてコンソレへ。「BRIO」は「ねえねえず」、「ジョイフル」を下して決勝進出。決勝は「ねこだんご」がマルチタイブレの末、2-1で辛勝。「BRIO」は男女とも惜しい準優勝。



男子3位の「MATC」◎と「TBM(チームブルーマウンテン)」◎

男子3位 MATC、TBM

<団体戦男子 戦績>

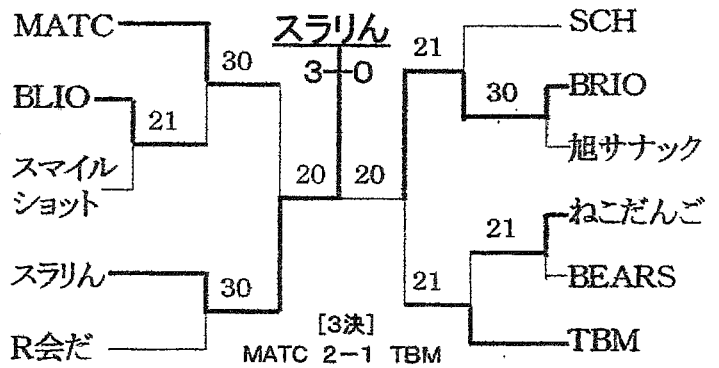

<男子コンソレ 戦績>

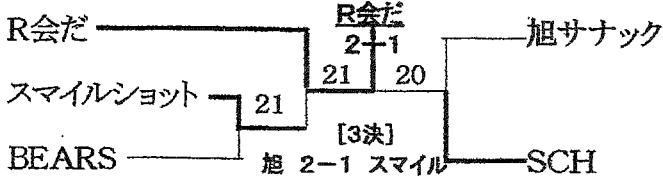

<男子コンソレ 戦績>



次は表街道で「男子コンソレ優勝」のR会だ(左から)鈴木、近藤、加藤、磯村、田中、高木、樋口

コンソレ優勝 男子・R会だ / 女子・ねえねえず

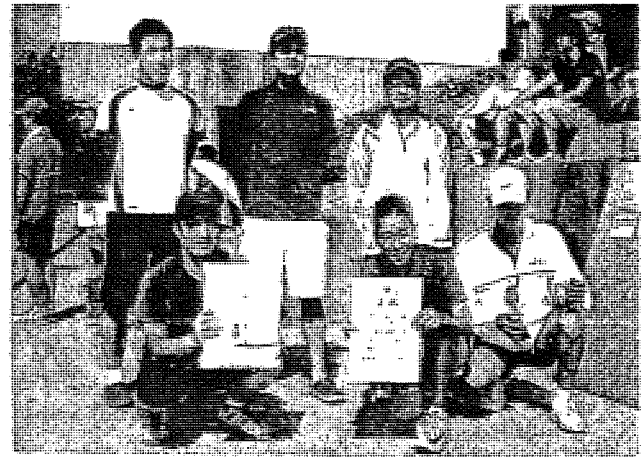

男子準Vの「BRIO」。(前列左から)根岸、鈴木、金川、(後列左から)森川、吉永、日比野

<団体戦女子 戦績>

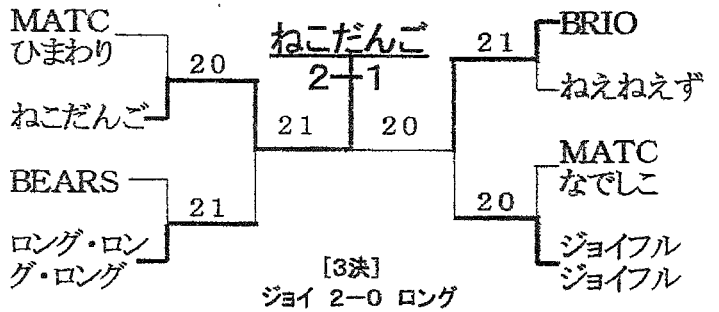

女子コンソレ優勝の「ねえねえず」左から長谷川、吉田、三木、富田



◆初陣奮戦「BEARS」が男女に初出場。全試合惜敗とも「往復びん」た。それでもチーム戦独特の雰囲気味わい、仲間家族の応援を受けながら精いっぱい戦いぶりを見せていた。

初出場で奮闘した女子「BEARS」

本戦「BRIO」と「BLIO」はともにも初戦突破。男子コンソレは協会練(R)選会の「R会だ」が連続逆転勝ちで優勝。昨年準Vを上回り一応目標達成。賞品を手に入れた女子コンソレはベテラン実力派の「ねえねえ姉々」が「MATCひまわり」を下してV。「賞状はあります」にちやうと残念そう。



「カニさん、カニさん」女子準Vの「BRIO」。新ルール「1勝1敗後は7ポイント先取のマッテタイプ」で、ねこだんごに惜敗したが、この笑顔

[年][男子]	[女子]
09 ムッキーズA	丸新
2部・ムッキーズB	2部・ミラクルショット
10 愛牧2	丸新1
2部・K5	2部・MATC2
11 なし	丸新1
2部・BRIO/A	2部ロング×3
12 ロング×3	サンクラブ
2部・東郷製作所	2部・MATC2
13 YTC	サンクラブ
14 協会	MATCひまわり
15 スラリン	ねこだんご



女子3位の「ジョイフルジョイフル」◎藤垣・浜本組(前)と松下・杉浦組。左は同じく3位の「ロング・ロング」◎中垣、小川(前)と五島、大脇

行事日程

★第66回 市民体育大会

5月24日(日)午前9時～午後5時
(コートは7時から確保)。市民公園A・B、東公園コートほか。市内在住
在勤在学者に限る。男子一般単・複、女子一般複、一般混複、一般シ
ニア(男子60歳以上・女子50歳以上)単、高校男女単・複。予備日=5
月31日(日)。

※高校女子の部は6月20、21日に
聖霊高コートで開催。

◆総合開会式に参加を

市民大会当日・5月24日(日)午前8時から
市民公園陸上競技場で総合開会式。理事ら
多数参加願います。雨天の時は体育館で。

★テニス指導者講習会

6月6、13日の土曜2回。午後5時～
午後9時。市民公園A。コーチを招聘。
教室での効果的指導法・練習法を学
ぶ。協会の参加大歓迎。

★第26回 瀬戸市選手権大会

6月21日(日)午前9時～午後5時
(コートは朝7時から)。市民公園。
市内在住在勤者または協会員。シ
ングルスのみ。男子先着64人、女
子32人。参加費=1人1000円(協
会員も有料)。受付=5月15日～6
月3日。予備日=6月28日(日)。5
月15日付け広報掲載

★第21回 ミックスダブルス大会

7月5日(日)午前9時～午後5時(コ
ートは7時から確保)。市民公園A。混
複。1部・2部分けず。市内在住在勤
者または協会員。先着50組募集。参
加費=1組1,200円(協会員無料)。
受付=6月1日～17日。予備日=8月
9日(日)。6月1日付け広報掲載

★第25回 高校生新人大会

7月27日(月)、28日(火)午前7時
～午後5時。市民公園A・B。瀬戸近
郊高校生。男女単・複。参加費=1人
800円。予備日=7月29日(水)

★ナイターテニス教室

8月8日、15日、22日、29日の土曜
4回。午後6時～9時。市民公園A。市
内在住在勤在学者または協会員。参
加費=1人4,500円。先着60人。受
付=7月1日～29日。予備日=9月5
日、12日。7月1日付け広報掲載

5月13日(水)
練習会なし

5月13日(水)19時～21
時を掲載しましたが、コート
確保できず、練習会なし。4
月から会場で貼り出しや連
絡で周知を図ったが、もし来
た人いたら、ごめん下さい!

5・6・7月の練習日

5月	20日(水)	3個面
	27日(水)	3個面
6月	3日(水)	3個面
	10日(水)	3個面
	17日(水)	3個面
	24日(水)	3個面
7月	1日(水)	3個面
	8日(水)	3個面
	15日(水)	3個面
	22日(水)	3個面

いづれも市民公園Aで
夜7時～9時のナイター

※最長2か月前予約のため、7月15日と
22日は現段階では「予定」。多分OK。

6月当番理事=近藤峰夫、長江茂幸、柴山千沙子
7月当番理事=松元一彦、久米孝幸、吉田伸子

6月7日(日)森林練習会だよ

午後1時～午後5時 森林公園ハードコート3個面
(※開始時刻注意=午前9時ではなく、午後1時から)



ナイター練習会

20人いい汗

協会ナイター練習会が4月
8日(水)始まった。「お話し」参
加もあつて毎回20人近くが集
まり、今季も出だし盛況。初
夏の涼風、照明の下で腕を磨い
ている写真。

練習会は10月まで水曜夜7
時～9時を中心に月4回。3
個面を「ゲームコート」、「練習コ
ート」、「レッスンコート」に分け
各自の目的にあわせ、また待
機者に配慮して交代しながら
いい汗を流している。

◆初参加「白さん」春日井か
ら初めて。遠いし、夕食など
の用意もあつて、主婦はなか
なか出られませんけどね」
◆お話し「Oさん」協会へ入り
ましたよ。始めて1年。デビュ
ー戦完敗。強くなりたい。球
出しや指導してくれる？」

92歳はつらつ 「名城百歳」に176組

第65回全国百歳庭球(5
月3日・名城コート)名古屋
テニス倶楽部主催には全
国から176ペアが出席して
熱戦を展開。
最高齢男子は名古屋の松永
さん(昭和区)と榊原さん(名
東区)。松永さんの混合ペアは
奮戦したが初戦借敗。榊原さ
んは97歳のタイ記録まで出
ますよ」と喜ぶ松永さん。

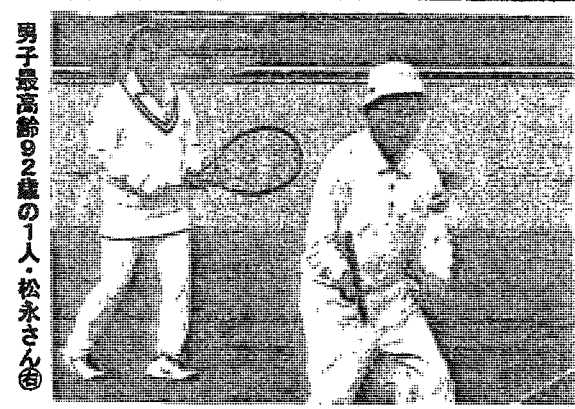

男子最高齢92歳の1人松永さん(左) A1=11年 A2=17回目 A3=約2億3000万円

年会費納入を

瀬戸信で振り込みできます

継続会員は15年度年会
費3000円を忘れずに納
入して下さい。大会出場時
ならに受け付けています。

会計担当者が会員証兼領
収書を発行します。

瀬戸信用金庫での振り込
みもご利用下さい。手数料
がかかる場合があります。

店番008(共栄支店)

口座番号02669862

瀬戸市硬式テニス協会

ダブル制し初優勝

春季大会
男子1部

<春季大会 成績>

- [男子1部]
優勝=森田将文・村松祐次
(チームイナバ)
準優勝=森川 繁・岩下亮太
(チーム愛牧)
第3位=足立秀禎・古井裕二
(チーム愛牧)
加藤昌也・清家善之
(NAS)
- [男子2部]
優勝=大久保洋平・遠藤昌明
(ねこだんご)
準優勝=嶋 利男・奥村慎二
(ロングロング)
第3位=鈴木克史・岩垣俊男
(T-B)
田沼勇二・鈴木保有
(フリー)
- [女子1部]
優勝=小境陽子・古橋葉月
(フリー)
準優勝=柴山千沙子・中野久美
子
(丸新)
第3位=竹山桂子・高 桃子
(BRIO)
作石 節・吉村鮎美
(フリー)
- [女子2部]
優勝=田中直子・山中智子
(ねこだんご)
準優勝=宇水良江・横田誓子
(ねこだんご)
第3位=永岡ゆりの・藤田由佳
(フリー・ういる)
加藤和泉・加藤千里
(BEARS)

※2部決勝進出ペアは1部へ昇格。ペアを替えても3年間は2部出場不可。但し60歳以上には適用しない。

今季開幕戦、春季大会は4月19日(日)、市民公園A.Bで実施。男子1部(参加23組)は、昨秋季大会を制した森田将文・村松祐次組(チームイナバ)が決勝で森川繁・岩下亮太組(チーム愛牧)をタイブレーク3で下して初優勝。女子1部(参加22組)は小境陽子・古橋葉月組(フリー)組が柴山千沙子・中野久美子組(丸新)を圧倒して2連覇を達成した。

森川・岩下組に辛勝

男子1部はハイレベルの戦い。森田・村松組は初戦で高木順・大脇組を下し、2回戦でV候補の八百山・宣土組をダブルで倒した。準々決勝

は同僚の片岡・稲葉組を退けて4強入り。準決勝で愛牧の足立・古井組を下して決勝進出。

一方、強打の森川・守備力抜群の岩下組(愛牧)は、高島・若松組、岩成・加藤組を破り、準決勝は川

西父子組に競り勝つて決勝へ。

両者対決は6-6のタイブレークに。好プレーの応酬は森田・村松が7-3で制した。3決もタイブレーク。足立・古井が加藤・清家を7-1で下した。

女子1部は前年覇者の小境・古橋組が若手にやや苦戦しながらも進撃。準決勝は作石・吉村組を下して決勝進出。第2シードの柴山・中野組も準決勝で難敵の竹山・高組に快勝して決勝へ。

力の打ち合いを選ばず中ロブで緩

女子小境・古橋が連覇 柴山・中野雪辱ならず



J:『圭、テニス上手くなったね』 K:『ちゃん(チャン)と打ってるからね』(加藤千里さん作)

[年]	[男子]	[女子]
01	岩根康幸	吉田恵美
02	高木藤人	田中初江
03	加藤和博	鈴木真由美
04	富田日比	高木真由美
05	田口比呂	高木真由美
06	大橋裕介	高木真由美
07	久米了輔	高木真由美
08	加藤智之	高木真由美
09	大橋智之	高木真由美
10	加藤智之	高木真由美
11	加藤智之	高木真由美
12	加藤智之	高木真由美
13	加藤智之	高木真由美
14	加藤智之	高木真由美
15	加藤智之	高木真由美

◆3度目Vならず3年ぶり3度目の優勝を狙った愛牧のヤオフジ(八百山・富士組)は初戦で森田・村松組にタイブレーク敗。八百山・あけ梅しいとボツリ。前年準優勝の川西父子(秀夫・健太)は準決勝で加藤・清家組にダブルで競り負けて初優勝の夢は潰れた。

◆チークミ無念!! 女子一昨年の覇者、チークミ(柴山・中野組)の王座奪還はならず。小境・古橋には昨年秋季大会決勝で3-6で敗れており、雪辱を期したが、一方、小境・古橋組は昨年の春季秋季に続いて3連覇。小境自身は一昨年秋季から秋春4連覇。

◆「彩彩」奮戦!! 連覇のペアに打ち負けず競り合ったのは若い鈴木彩花・山本彩莉組。ストローク戦では互角に渡り合い、惜しくも4-6。優勝ペアに「あ、若い2人には苦しみましたと言われた。」

森田・村松

<男子1部 戦績>

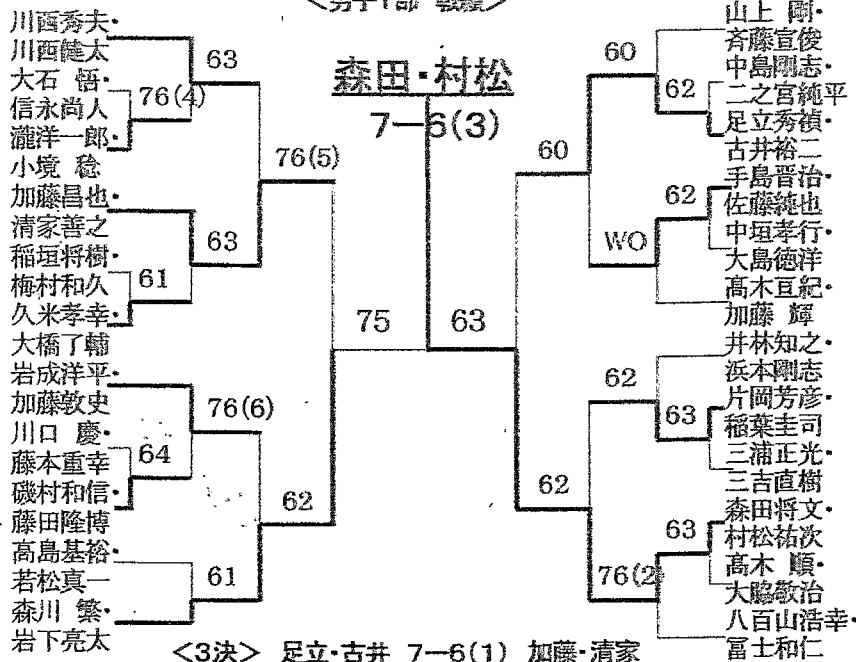

男子1部優勝の森田・村松組(前左)、準優勝の森田・村松組(前右)、第3位の足立・古井組(後左)と加藤・清家組(後右)

<女子1部 戦績>

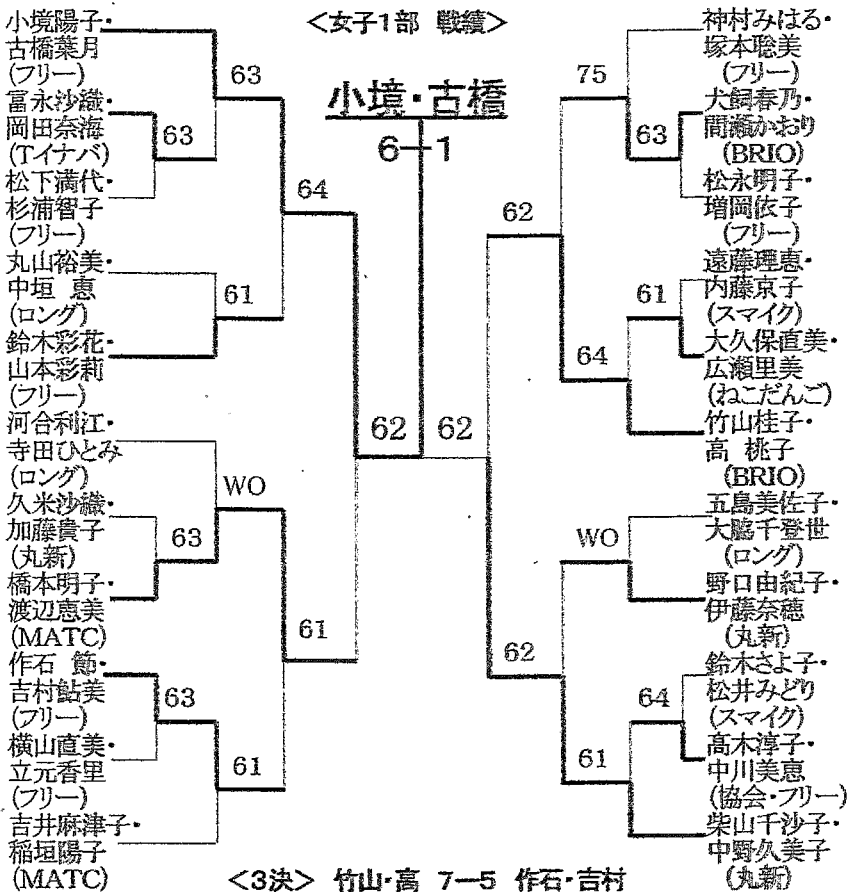

女子1部2連覇の小境・古橋組(前左)と準優勝の柴山・中野組(前右)、第3位の竹山・高組(後左)と作石・吉村組(後右)

◆豪快エース賞・加藤千里さん=「錦織躍進祈念 吹き出しコンペ」



創作会話【例】 J:「昼メン、何にする？」
K:「ジョコおろしそば！」

錦織躍進祈念(祈念)の「吹き出しコンペ」は4月末日で応募締め切りました。作品数25。選考は非協会員の「遊YOUテニス」のメンバー2人による優秀3作連記の無記名投票によった。圧倒的得票は加藤さんの「ちゃん」とチャンの作品。鮮やかなスパーショット。流行語「ダメよ、ダメダメ」を使った巧い3つの作品のうち瀧本さんの「タイトル」の1語が効いて入選。松下さんの「ミス」にひっかけ、「一応」も面白い作品が選ばれました。(〆)

<3作品に賞品贈ります>

- ★豪快エース賞=加藤千里さん
J:「圭、テニス上手くなったね」
K:「ちゃん(チャン)と打ってるからね」
- ★ウイナー賞=瀧本勝成さん
K:「たまにはタイトルくれよ」
J:「ダメよ、ダメダメ」
- ★絶妙ロブ賞=松下満代さん
K:「きょうはミスがなかったね」
J:「一応、男だからねえ〜！」

錦織バルセロナ連覇

輝くツアー9勝目

錦織圭がバルセロナ大会(スペイン・格付け500点・4月26日まで)を連覇した。ツアー通算9勝目。

今季初の赤土コート。第1セットで2回戦登場。第2セット・ Nadal、第4セット・チリツチ、第6セット・ツォンガらが敗れる波乱。錦織は好調。初戦で85



位ガビンビリ(ロシア)を6-1、3、6-4、3回戦は昨年

「マイアミ」8強

強サーフィスターに不覚

錦織は4月のマイアミ・オープン(1000点)4月5日(米)に敗れて8強止まり。錦織は第4セット。2回戦で過去1敗の64位・チリツチ(ロシア)を6-1、2、6-1、3回戦で過去1勝1敗の39位・トロイツキセルビア)を6-1、2、6-1、2、4回戦・初顔の第18位・

「こんなジメクス」
『バルセロナ連覇者』は全仏を制して1位になる。過去2連覇者は、ナビスターゼ、レドル、ムスター、ナダルの6人。6人とも全仏優勝、メス(最高ランク4位)を除く5人は全員世界1位に登りつめている。

キエに6-1、6-2。決勝は、第5セット・フェレ

フェド杯WG復帰ならず

ベラルーシと最終戦、複で敗れる



2勝2敗から最終戦のダブルスコアを失って悔しがっている森田(左)と青山組

女子の国別対抗戦フェデレーショナルカップ・ワールドグループ(WG)2部入れ替え戦の日本・ベラルーシ(4月18-19日、東京有明)で日

ル(スペイン)を倒した同僚の66位・アンドウハールと。第1、第2セットとも先行を許す。競った第1セットは終盤のブレイクで6-4。第2セットは2-4の窮地から一気逆転。マッチポイント

女子の国別対抗戦フェデレーショナルカップ・ワールドグループ(WG)2部入れ替え戦の日本・ベラルーシ(4月18-19日、東京有明)で日

本は通算2勝3敗で敗れ、2季ぶりのWG2部復帰を逃した。初日単々試合で世界107位・土居が元世界1位・現32位のアザレンカに1-6、2-6の完敗。54位・奈良が1-6、2-6で完敗。54位・4-6、6-2で勝って1勝1敗。最終日単で奈良がアザレンカに3-6、3-6で敗れたが、土居に代わる森田が1-4、6-1で競り勝ってタイに持ち込んだ。

て幕。メンフィスに続く今季2勝目。ツアー9勝は伊達公子を抜く日本人最多。錦織は「硬くなった。第2セットは厳しかった。出来が」

「マドリッド」残念4強

マリリーを崩せず
バルセロナを連覇した錦織

◆添田2回戦負けし全米クレイコート選手権(4月)男子単2回戦で添田豪はシヤルテイ(仏)に3-6、3-6で敗れた。

◆森田の話(最終日・単復連戦)「負けたのは疲れのせいじゃない。相手は強かつたけど、こちらの簡単なミスがなければ結果は変わっていたかも」

◆錦織「相手がうまかつたと言えない。体よりも頭が疲れていた。ミスが多すぎた。」

◆森田の話(最終日・単復連戦)「負けたのは疲れのせいじゃない。相手は強かつたけど、こちらの簡単なミスがなければ結果は変わっていたかも」

◆錦織「相手がうまかつたと言えない。体よりも頭が疲れていた。ミスが多すぎた。」

◆ケルバー優勝し女子ポルシェ・グランプリ(ドイツ)決勝でケルバー(ドイツ)が3-6、6-1、7-5で辛勝して初優勝。

◆全仏の賞金増額 5月24日開幕する全仏の賞金総額が約3億8000万円増額され総額約35億3000万円に。4回戦までに敗れた選手の賞金を手厚くするという。男女優勝賞金も約2億3000万円となる。

◆ケルバー優勝し女子ポルシェ・グランプリ(ドイツ)決勝でケルバー(ドイツ)が3-6、6-1、7-5で辛勝して初優勝。

◆全仏の賞金増額 5月24日開幕する全仏の賞金総額が約3億8000万円増額され総額約35億3000万円に。4回戦までに敗れた選手の賞金を手厚くするという。男女優勝賞金も約2億3000万円となる。

レディース教室 中盤

実戦ダブルス段階へ

4月22日(水)スタートの「第17回レディース教室」。6人が毎週水曜午前9時から市民公園で練習を積んでいる。2か月・計8回のロングラン。ストローク、ボレー、スマッシュ、サーブなど個別の基礎技術習得に励む。これら各技の反復と滑らかな連続に取り組み、次段階はダブルス形式での練習。ポーチ、チエンジなどのプレールール&マナーを学び、終盤は実戦ゲームに挑む。

左袖ウンがついてる

バルセロナ連覇の錦織。左袖に見慣れぬ「LIXIL」のロゴ。「リグザイル」? 「山本山」? ノー! 錦織は4月、住設会社「LIXIL(リグザイル)」と3年間のスポンサー契約を結んだ。既に10社を超えるスポンサーを持つ錦織に新たな支援。キッチン、風呂、トイレなど住宅設備の大手。同社への関心を聞かれて「トイレ!」と答えた錦織は金製のトイレのミニチュアを贈られた。錦織によると外国選手の間で日本製のトイレは好評とか。取り寄せる選手もいるという。世界1位になったら本物の金のトイレを届けてもらう約束もした。

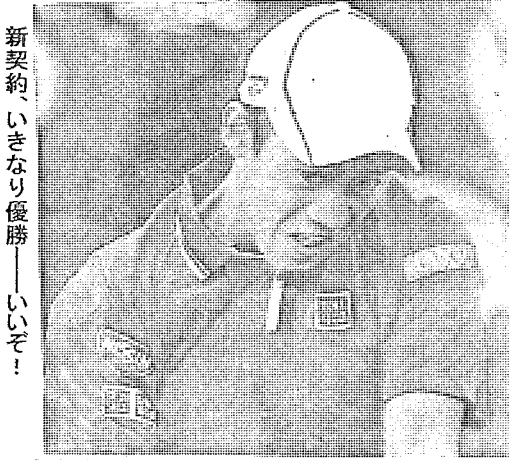

新契約、いきなり優勝——いぞ!

良好張り替え東コート

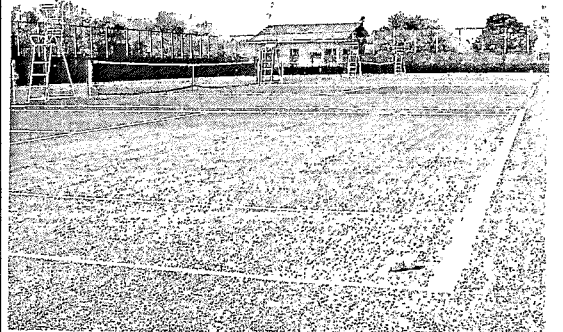

一般開放前に試打会

3月末にオムニ砂入り人工芝4面の全面張り替えが終わった東公園コートII写真。一般開放を前に協会はソフトテニス協会とともに市の依頼で3月30日(月)、試し打ちを行った。2004年4月のオムニ化から11年。人工芝も磨耗し、これまでは、つぎはぎのパッチワーク補修で何とか凌いできたが、今回4面とも全面張り替え。エンドラインだけは幅10センチと太く鮮やか。市民公園に比べ、芝の毛足が長い。新品の4個面で順次試打。コート上の凸凹、イレギュラー個所、砂の量などを点検、確認。昼前に終了。2、3項目の要望を添えて、「状態良好」と報告した。

国枝東京五輪「金」狙う

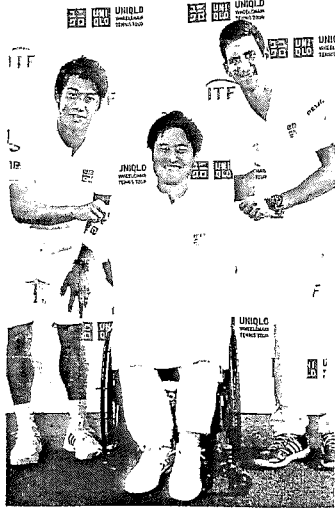

ユニクロ「ビッグ・スリー」

「世界の三コロトリオ」錦織は打倒ジョコビッチと4大大会初制覇を、国枝はリオ、東京五輪「金」を狙う。フェデラーのかつての名答「クニエダがいるじゃないか!」を思い出す。

車いすの世界1の国枝を障がい者としてではなく、対等のアスリートとして認める当時王者の言葉だ。国枝慎吾、30歳。脊髄。車いすの魅力世界に示したい

◆リオ五輪強化選手7人
11日本テニス協会発表の16年リオデジャネイロ五輪強化選手は7人。男子は錦織圭、添田豪、伊藤竜馬。女子は奈良くるみ、土居美咲、森田あゆみ、青山修子。リオ出場資格を満たしていない伊達公

子外れた。コーチを派遣するなど支援を行う。
◆大坂、惜しい準V
下部大会のカンガル杯5月・岐阜長良川単決勝で大坂なおみは鄭賽賽(中国)に6-3、5-7、4-6の逆転負け。初戦で伊達公子を倒した日比万葉

う。深いリターンを下がってストロークで返すよりも、迷いのないボレーの方が実は効果的で楽かもしれない。

利点2は、サーブの躍動感を取り戻せる——1st不調で2ndも入れるだけの展開は苦しい。1ポイント捨てるつもりで、思い切りよくサーブ&ボレーをしてみる。前に出ようと思えば打点も自然に前になり、本来のサーブの感覚がよみがえる。

利点3は、ゲームのリズムを打破する——ラリーからロブ合戦など、こう着状態になった時、サーブ&ボレーをみせて、能動的にゲームを動かそう。サーブが弱くてもネットへ出ると効果はある。

ダブルス 勝てるコツ

⑭

◆サーブ&ボレーをしてみる

200*を超す高速サーブを持っていない限り、ゲームはサーブ後のショットの組み合わせやパートナーとのコンビネーションで得点を工夫するものだと思えよう。

サーブ&ボレーを全ポイントで行うのは難しいが、1ゲームに1回使うだけでサーブゲームのパリエーションが増えてキープ率が上がる。完成度が低くても案外武器になる。

利点1は、深く強いリターンの効果を消せる——リターンで主導権を握られていたら、思い切ってサーブ&ボレーに出てみよ

あんなに「ネット」



○：手口姑息、謝らないこの男、好かん。秘密法、集団自衛権の次は本丸・改憲。環境権、肖像権などのオブラートに包んで狙いは9条破壊。彼の現憲法観は戦国時代の素人どもがにわかにか押し付けたシロモノ。守る気はない。「わが軍発言は抵抗度を測る観測気球。来夏の参院選がヤマ。瀬戸市長選は19伊藤対16(須崎)。3000票差。私や白票。○：団体戦は男子スラりん、女子「ね」だんご。男女とも16チーム程度の募集にしたい。「R会」だ専ら裏街道で活躍。監督専念、オールドに苦勞しました。○：春季大会も熱戦。男子1部、2部とも決勝はタイブレー。女子1部はやはり小境・古橋が強かった。4-6と善戦の若い鈴木・山本「彩・彩」今はスケールの大きい楽しみな本格派。昇格組も頑張れ。○：錦織がバルセロナ連覇。マドリッド4強。かつてナダルもフェデラーも「ケイ」はトップ10に来る選手」と褒めたが、まさかここまでとは思ってなかっただろう。3位も射撃。すごい所まで来たもんだ。○：レディース教室、2回流れて修了は6月末か7月。練習を続けてビギナー大会や女子2部の出場を期待。(近藤)

会報「STK」

協会業務部発行。創刊号は1975年(昭和50年)9月6日付け。98年4月から定期刊行。原則隔月発行。第1号100号は梶田俊幸・元理事、2000年以降は理事・近藤隆夫が制作担当。会員に郵送。

◆会員募る
瀬戸市テニス協会は会員募集中。初年度年会費3,000円+入金金1,000円。次年度から年会費のみ。市内在住または在勤者は今年も入金金免除。大会出場原則無料。月4回の協会練習会、年2回の森林公園練習会に無料参加。旭戦出場もOK。
「訂正」4月号5面・高校生大会男子戦績表中、優勝は「栄徳A」でした。